

VIVAX



**Katalog
Pomp
Ciepła
2022**

Spis treści

Monoblock i system split	3
Jak działa pompa ciepła	4
SPLIT SYSTEM	5
Elastyczna obsługa i większy komfort	6
Kompleksowe rozwiązania	7
MONO BLOCK SYSTEM	8
Elastyczna obsługa i większy komfort	9
Kompleksowe rozwiązania	10
Inwerter prądu stałego Innowacyjna konstrukcja	11
Specyfikacja	
Split system	12
Mono block system	14



Pompy ciepła

Kompleksowe rozwiązanie do ogrzewania, chłodzenia oraz przygotowania ciepłej wody użytkowej.

Pompy ciepła stają się coraz bardziej dostępnym, ekonomicznym i ekologicznym rozwiązaniem umożliwiającym ogrzewanie i chłodzenie pomieszczeń oraz przygotowanie ciepłej wody użytkowej. A ich liczne zalety sprawiają, że są najlepszym rozwiązaniem dla wszystkich budynków mieszkalnych.

DLACZEGO POMPY CIEPŁA?

Pompy ciepła to efektywny energetycznie system, który pochłania ciepło z otaczającego powietrza zewnętrznego na potrzeby centralnego ogrzewania i przygotowania ciepłej wody użytkowej. Pompy ciepła Vivax umożliwiają również odwrócenie całego procesu w przypadku chęci chłodzenia, aby usunąć ciepło z powietrza w pomieszczeniu.

DŁUGOTERMINOWA OPŁACALNOŚĆ

Chociaż początkowa inwestycja w pompę ciepła jest nieco kosztowna, w porównaniu z tradycyjnymi rozwiązaniami grzewczymi opartymi na paliwach kopalnych jest to inwestycja opłacalna w dłuższej perspektywie. Oszczędności podczas ogrzewania sięgają nawet 75%. Biorąc pod uwagę wysokie oszczędności w zużyciu energii, koszt zakupu przeciętnej pompy ciepła zwraca się w ciągu zaledwie kilku lat.

Współczynnik efektywności pomp ciepła VIVAX jest mierzony niezależnie, z uwzględnieniem zapotrzebowania użytkownika. W fazie grzewczej pomiaru dokonuje się na wylocie wody o temperaturze 35 °C, gdzie współczynniki wynoszą od 4,62 do 5,21, oraz przy temperaturze 55 °C, gdzie współczynniki wynoszą od 3,31 do 3,52. Współczynnik ten oznacza, że na 1,0 kW zużytej energii elektrycznej, pompa może dostarczyć od 4,62 kW do 5,21 kW energii cieplnej w zależności od mocy modelu urządzenia. Różnica jest pobierana z powietrza zewnętrznego. Wszystko to plasuje urządzenie w klasie energetycznej A +++.

5 LAT GWARANCJI FABRYCZNEJ

Gwarancja na pompy ciepła VIVAX wynosi 60 miesięcy z obowiązkowym corocznym serwisem w autoryzowanym serwisie. Jesteśmy przekonani o jakości pomp ciepła VIVAX i gwarantujemy ich prawidłowe działanie przez co najmniej 5 lat. Jest to regularna gwarancja na nasze pompy ciepła, a po zakupie nie jest wymagana dodatkowa rejestracja urządzenia w celu uzyskania gwarancji. Szczegółowe informacje na temat warunków gwarancji oraz listę autoryzowanych serwisów można znaleźć na stronie vivax.com.

Monoblock i system split

System split



Jednostka zewnętrzna

6,0 kW

Wydajność

220 ~ 240 - 1 Ph

•

380 ~ 415 - 3 Ph



Jednostka zewnętrzna

8,0 kW | 10,0 kW | 12,0 kW | 14,0 kW | 16,0 kW

•	•			
		•	•	•



Jednostka wewnętrzna

6,0 kW | 8,0 - 10,0 kW | 12,0 - 16,0 kW

•	•	•
---	---	---

System monoblock



6,0 kW

Wydajność

220 ~ 240 - 1 Ph

•

380 ~ 415 - 3 Ph



8,0 kW | 10,0 kW | 12,0 kW | 14,0 kW | 16,0 kW

•	•			
		•	•	•

Jak działa pompa ciepła

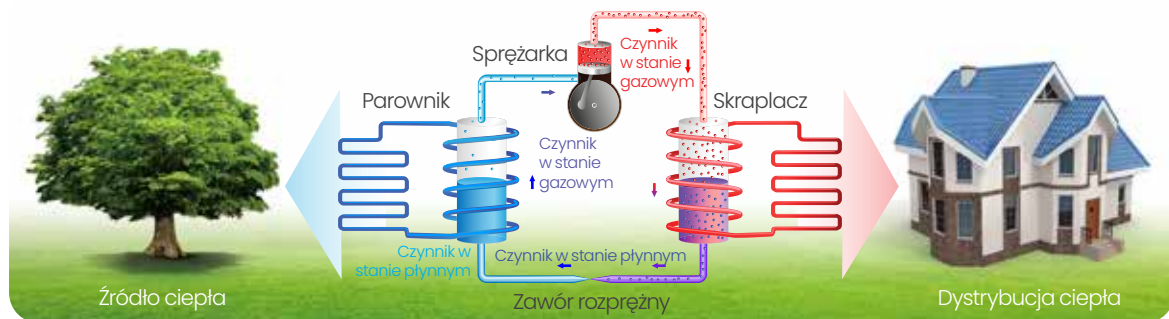

POWIETRZE – WODA

Pompy ciepła VIVAX działają na zasadzie powietrze – woda, ponieważ jest to zasada, która nie wymaga gruntowego wymiennika wody ani dużej powierzchni do zabudowy. Przy wyborze odpowiedniego rozwiązania ważne jest, aby wybrać miejsce pracy odpowiednie do warunków pogodowych, optymalnie od $-25\text{ }^{\circ}\text{C}$ do $+43\text{ }^{\circ}\text{C}$. W swoim asortymencie Vivax posiada pompy ciepła w systemie mono oraz split o mocy od 6 kW do 16,0 kW. Wszystkie urządzenia wykorzystują czynnik chłodniczy R32 przy czym urządzenia o mocy do 10,0 kW wykorzystują jednofazowe podłączenie do sieci elektrycznej, a urządzenia o mocy od 12,0 kW do 16,0 kW – trójfazowe podłączenie do sieci elektrycznej. Każda jednostka zewnętrzna musi być podłączona do jednostki hydraulicznej o odpowiedniej wydajności, do zabudowy wewnętrznej, która ogrzewa i chłodzi wodę przepływającą przez instalacje wewnętrzne, które ogrzewają lub chłodzą pomieszczenia oraz wodę użytkową. Jednostki pomp ciepła mogą pobierać ciepło z powietrza zewnętrznego i przekazywać je do zamkniętej przestrzeni w celu ogrzewania pomieszczeń i wody użytkowej. Pompy ciepła pobierają energię z otaczającego powietrza i przekazują ją do wnętrza budynku w celu ogrzewania pomieszczeń i ciepłej wody użytkowej.

STEROWANIE WI-FI



- Panel dotykowy
- Wyświetlacz (LCD)
- Kody błędów
- Sprawdzanie parametrów pracy
- Liczne języki
- Funkcja blokady dla dzieci
- Alarm
- Wbudowany czujnik temperatury i moduł Wi-Fi
- Protokół Modbus

Etap 1

Gdy czynnik chłodniczy przepływa przez zawór rozprężny, rozrzesza się, jego temperatura i ciśnienie spadają.

Etap 2

Gdy temperatura czynnika chłodniczego jest niższa niż temperatura otoczenia, ciepło przechodzi z przepływającego powietrza przez powietrzny wymiennik ciepła do czynnika chłodniczego po czym czynnik chłodniczy odparowuje.

Etap 3

Gdy para czynnika chłodniczego przechodzi przez sprężarkę, jego ciśnienie wzrasta, a jego temperatura rośnie powyżej temperatury w układzie hydraulicznym.

Etap 4

Gdy gorący czynnik chłodniczy przepływa przez wodny wymiennik ciepła (skraplacz) podgrzewa wodę w układzie hydraulicznym, która jest następnie przetwarzana do pomieszczeń (grzejniki lub ogrzewanie podłogowe) oraz do zbiornika CWU. Czynnik chłodniczy ochładza się, skrapla i dostaje się do zaworu rozprężnego, aby ponownie rozpocząć cykl.

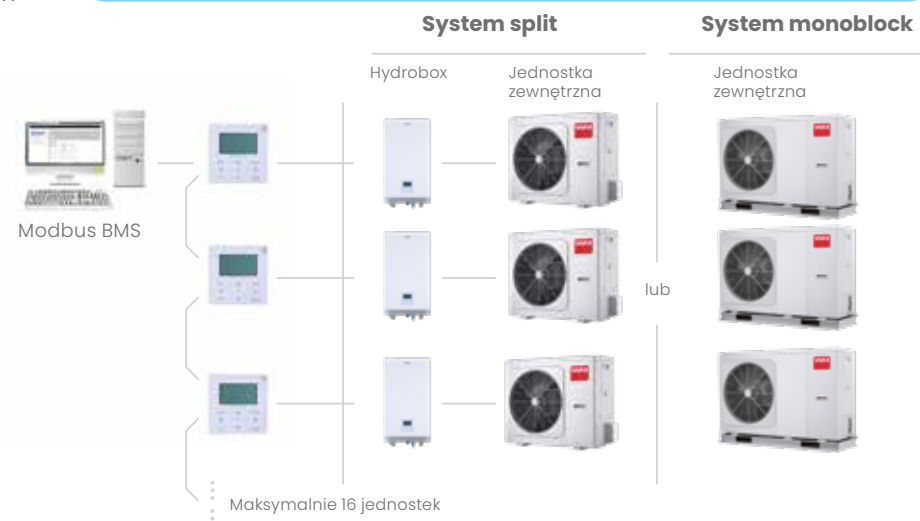

System split

System split

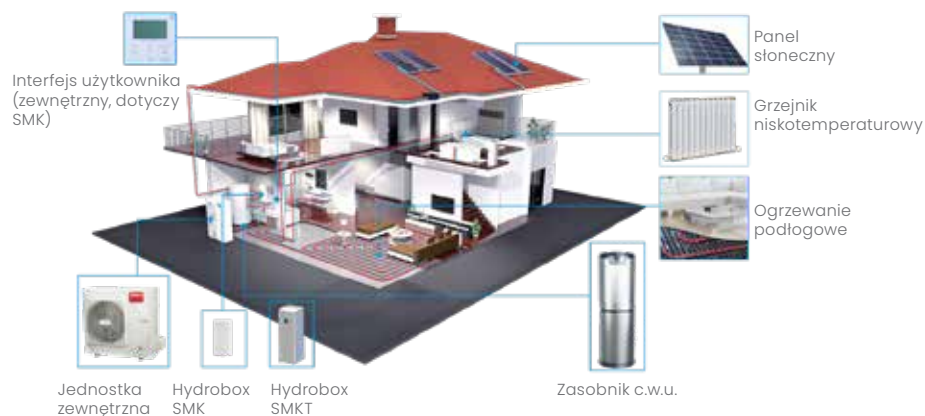

Przykład zastosowania	Ogrzewanie + Chłodzenie + C.W.U.
Typ pompy ciepła	Jednostka zewnętrzna (część sprężarkowa) + jednostka wewnętrzna (hydrobox – kompletny moduł hydrauliczny).
Instalacja freonowa	Pomiędzy jednostką zewnętrzną a wewnętrzną.
Instalacja wodna	Pomiędzy jednostką wewnętrzną (hydrobox) a wewnętrzną instalacją wodną budynku.
Montaż	Instalacja wodna, freonowa oraz elektryczna.
Opcjonalne elementy instalacji po stronie instalatora	Pętle ogrzewania podłogowego. Klimakonwektory. Grzejniki. Zbiornik C.W.U. Pomocnicze źródła ciepła (np. panel solarny).

JEDNOSTKA ZEWNĘTRZNA SPLIT

Pobiera ciepło z powietrza zewnętrznego i poprzez freon przenosi je do hydroboxu wewnątrz budynku na potrzeby instalacji centralnego ogrzewania i przygotowania ciepłej wody użytkowej.

HYDROBOX

Gotący freon z agregatu zewnętrznego poprzez wymiennik w Hydroboxie podgrzewa wodę wykorzystywaną dla ogrzewania budynku oraz dla zasobnika C.W.U.

ZBIORNIK C.W.U.

Opcjonalny zasobnik ciepłej wody użytkowej z wężownicą zasilany jest gorącą wodą z Hydroboxu. Zasobnik może być wyposażony w grzałkę awaryjną sterowaną z Hydroboxu.

INTERFEJS UŻYTKOWNIKA

Pompy ciepła VIVAX standardowo wyposażone są w sterownik przewodowy z menu w języku polskim, za pomocą którego możliwe jest sterowanie pracą urządzenia, a co za tym idzie całym systemem grzewczym. Główne funkcje to: wybór trybów pracy (chłodzenie / ogrzewanie / c.w.u. / auto / silent), nastawa temperatury, programator czasowy.

Elastyczna obsługa i **większy komfort**

Sterowanie za pomocą interfejsu użytkownika i termostatu .

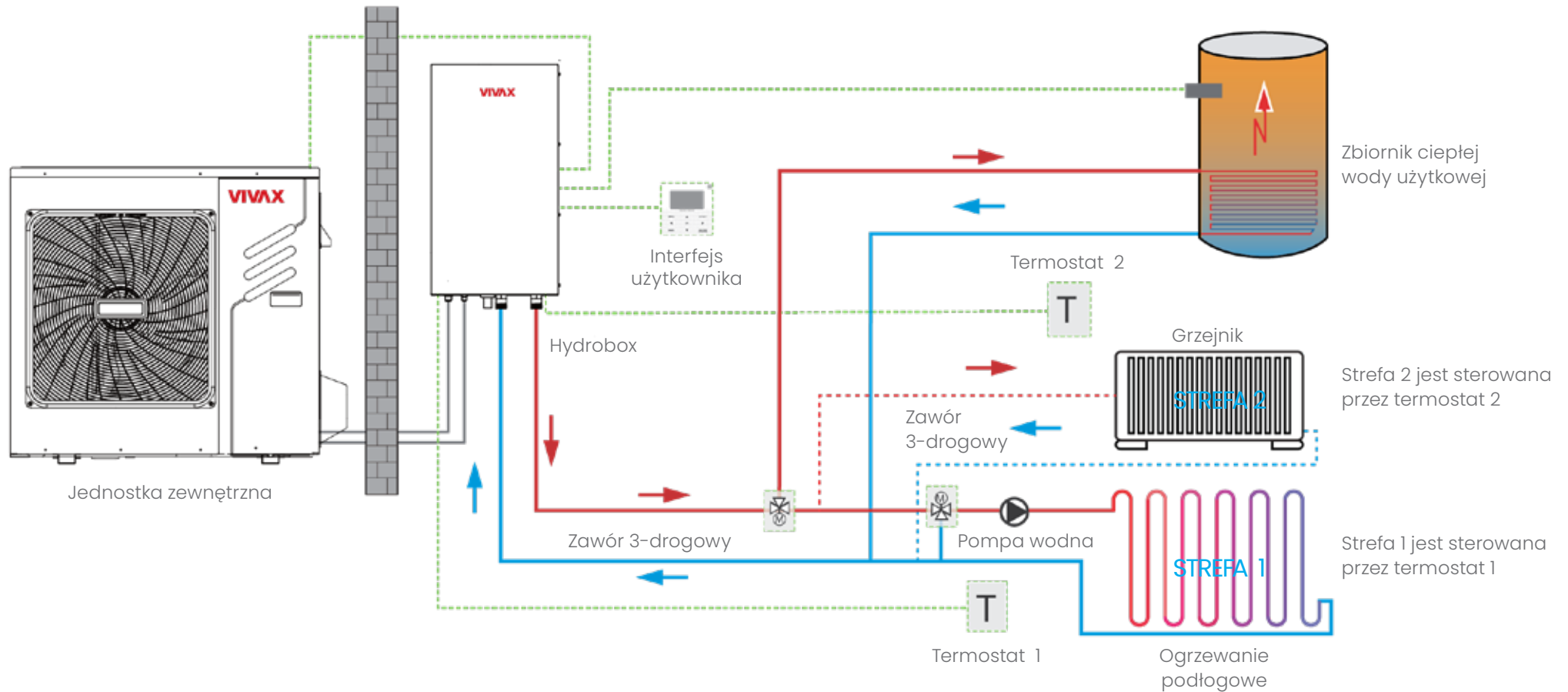

INTERFEJS UŻYTKOWNIKA



Priorytet chłodzenie



Priorytet ogrzewanie



Priorytet CWU *



Tryb Auto



Tryb dezynfekcji¹



Tryb wakacyjny



Wymuszone CWU



Tryb ECO



Tryb komfort

* CWU – ciepła woda użytkowa

Uwagi:

1. Tryb dezynfekcji można stosować tylko wtedy, gdy dostępna jest grzałka zanurzeniowa zbiornika.

Kompleksowe rozwiązania

Typowe zastosowania (na przykładzie serii R32 Split)

Przykładowe zastosowanie 1

Ogrzewanie pomieszczeń poprzez ogrzewanie podłogowe i klimakonwektory

Ogrzewanie podłogowe i klimakonwektory wymagają różnych temperatur roboczych wody. Aby osiągnąć dwie różne temperatury wody wymagana jest stacja mieszania oraz dwa opcjonalne termostaty, po jednym na każdą stronę.

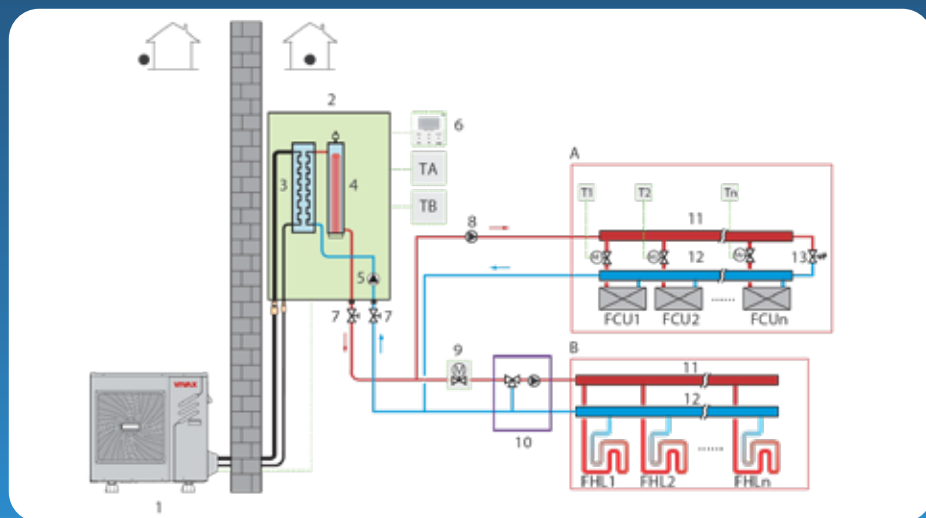

- 1 Jednostka zewnętrzna
- 2 Hydrobox
- 3 Płytowy wymiennik ciepła
- 4 Grzałka elektryczna (opcjonalnie)
- 5 Wewnętrzna pompa obiegowa
- 6 Interfejs użytkownika
- 7 Zawór odcinający *
- 8 Zewnętrzna pompa obiegowa *
- 9 Zawór 2-drogowy z silnikiem *
- 10 Stacja mieszania *
- 11 Rozdzielacz *
- 12 Kolektor *
- 13 Zawór by-pass *
- FHL 1...n Pętle ogrzewania podłogowego *
- FCU 1...n Klimakonwektory *
- M1...n Zawory z silnikiem *
- T1...n Termostaty pokojowe *
- TA Termostat strefy A *
- TB Termostat strefy B *

Przykładowe zastosowanie 2

Ogrzewanie pomieszczeń za pomocą pętli ogrzewania podłogowego i klimakonwektorów, chłodzenie pomieszczeń za pomocą klimakonwektorów, podgrzewanie wody użytkowej ze wsparciem paneli słonecznych

Pętle ogrzewania podłogowego i klimakonwektory są stosowane do ogrzewania pomieszczeń za do chłodzenia wyłącznie Klimakonwektory. Woda w zbiorniku ciepłej wody użytkowej jest podgrzewana wodą z hydroboxu (węzownica 1) oraz wodą z paneli słonecznych (węzownica 2). Urządzenie może przełączać się automatycznie w tryb ogrzewania lub chłodzenia w zależności od temperatury wykrytej przez termostat pokojowy. W trybie chłodzenia zawór 2-drogowy jest zamknięty aby zapobiec dostawianiu się zimnej wody do pętli ogrzewania podłogowego.

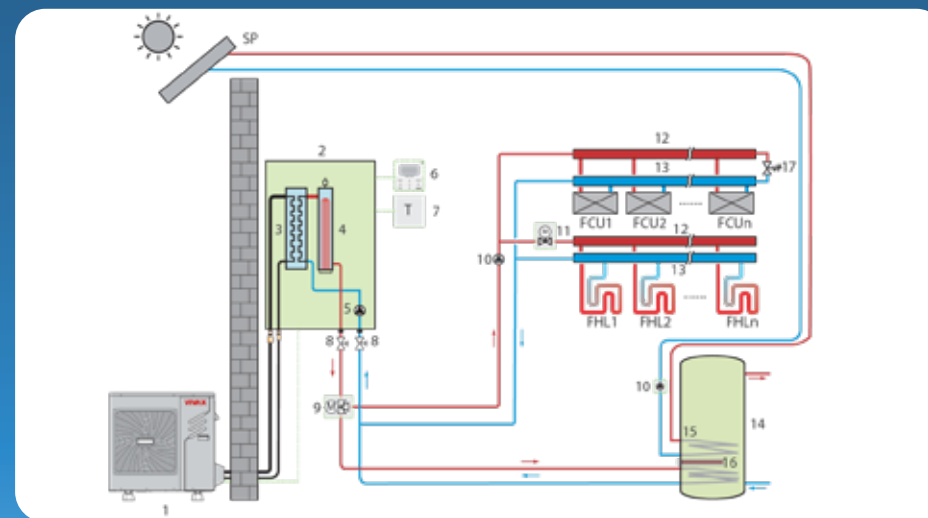

- 1 Jednostka zewnętrzna
- 2 Hydrobox
- 3 Płytowy wymiennik ciepła
- 4 Grzałka elektryczna (opcjonalnie)
- 5 Wewnętrzna pompa obiegowa
- 6 Interfejs użytkownika
- 7 Termostat pokojowy
- 8 Zawór odcinający *
- 9 Zawór 3-drogowy z silnikiem *
- 10 Zewnętrzna pompa obiegowa *
- 11 Zawór 2-drogowy z silnikiem *
- 12 Rozdzielacz *
- 13 Kolektor *
- 14 Zasobnik c.w.u. *
- 15 Węzownica w zbiorniku c.w.u.
- 16 Grzałka zanurzeniowa
- 17 Zawór by-pass *
- FHL 1...n Pętle ogrzewania podłogowego *
- FCU 1 Klimakonwektory *
- SP Panel słoneczny

System monoblock

System monoblock

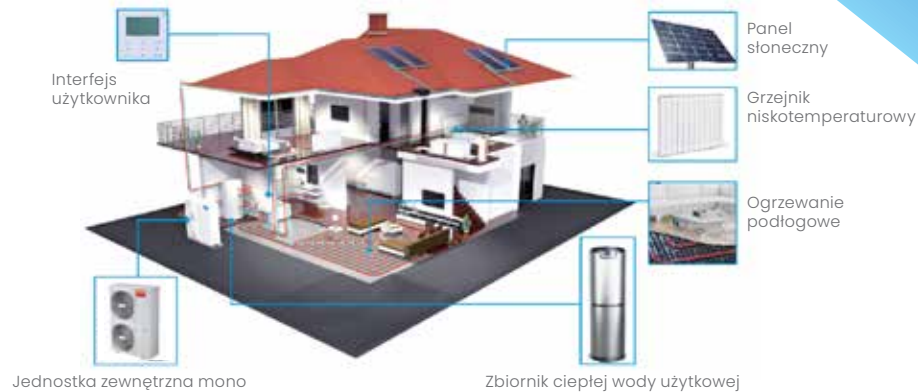

Przykład zastosowania	Ogrzewanie + Chłodzenie + Ciepła woda użytkowa.
Typ pompy ciepła	Zintegrowany (pompa ciepła i moduł hydrauliczny znajdują się w tej samej obudowie).
Instalacja freonowa	Wewnątrz jednostki zewnętrznej.
Instalacja wodna	Pomiędzy jednostką zewnętrzną a wewnętrznymi urządzeniami grzewczymi.
Montaż	Tylko instalacja wodna.
Opcjonalne elementy instalacji po stronie instalatora	Pętle ogrzewania podłogowego. Klimakonwektory. Grzejniki. Zbiornik C.W.U. Pomocnicze źródła ciepła (np. panel solarny).

JEDNOSTKA ZEWNĘTRZNA MONO

Jednostka zewnętrzna mono pochłania ciepło z powietrza zewnętrznego i oddaje je do hydroboxu, a następnie poprzez rurociąg dostarcza ciepło do wnętrza budynku.

ZBIORNIK CIEPŁEJ WODY UŻYTKOWEJ

Gorąca woda z urządzenia mono krąży wokół węzownicy grzewczej podgrzewając ciepłą wodę użytkową w zbiorniku. Grzałki elektryczne są często instalowane w zbiornikach ciepłej wody użytkowej jako rozwiązanie rezerwowe.

INTERFEJS UŻYTKOWNIKA

Interfejs użytkownika jest połączony z modułem mono za pomocą przewodu sygnałowego, służy głównie do włączania/wyłączania modułu, ustawiania trybu pracy, regulacji temperatury i ustawiania czasu.

Elastyczna obsługa i **większy komfort**

Zarządzanie dwoma strefami wyłącznie przez interfejs użytkownika (np. jako seria mono).

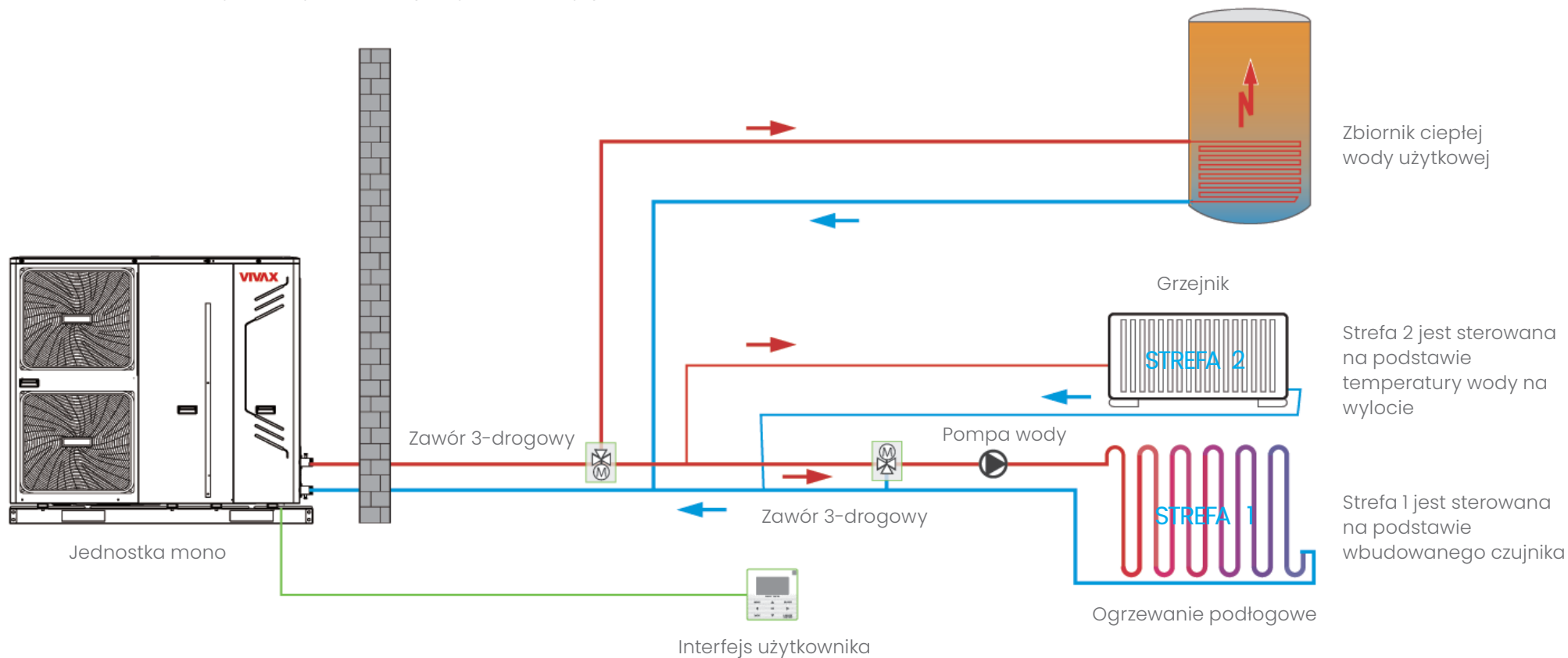

INTERFEJS UŻYTKOWNIKA



Priorytet chłodzenie



Priorytet ogrzewanie



Priorytet CWU *



Tryb Auto



Tryb dezynfekcji¹



Tryb wakacyjny



Wymuszone CWU



Tryb ECO



Tryb komfort

* c.w.u. – ciepła woda użytkowa

Uwagi:

1. Tryb dezynfekcji można stosować tylko wtedy, gdy dostępna jest grzałka zanurzeniowa zbiornika.

Kompleksowe rozwiązania

Typowe zastosowania (na przykładzie serii R32 Mono)

Przykładowe zastosowanie 1

Tylko ogrzewanie pomieszczeń

Termostat pokojowy służy jako przełącznik. Gdy z termostatu pokojowego nadejdzie żądanie ogrzewania, urządzenie mono działa, aby osiągnąć docelową temperaturę wody ustawioną na interfejsie użytkownika. Gdy temperatura w pomieszczeniu osiągnie temperaturę ustawioną na termostacie, urządzenie zatrzymuje się.

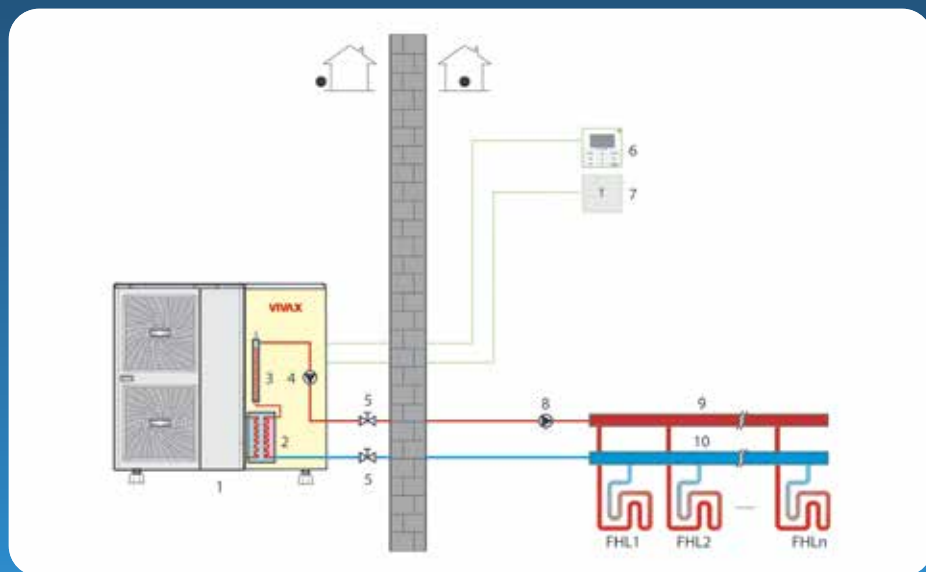

1 Jednostka zewnętrzna

2 Płyty wymiennik ciepła

3 Grzałka elektryczna

4 Wewnętrzna pompa obiegowa

5 Zawór odcinający *

6 Interfejs użytkownika

7 Termostat pokojowy *

8 Zewnętrzna pompa obiegowa *

9 Rozdzielacz *

10 Kolektor *

FHL1...n Pętle ogrzewania podłogowego *

Przykładowe zastosowanie 2

Ogrzewanie pomieszczeń i ciepłej wody użytkowej

Termostaty pokojowe nie są podłączone do jednostki mono, lecz do zaworu z siłownikiem. Temperatura w każdym pomieszczeniu jest regulowana przez zawór z siłownikiem na jego obiegu wody. Ciepła woda użytkowa jest dostarczana ze zbiornika podłączonego do urządzenia mono. Wymagany jest zawór by-pass.

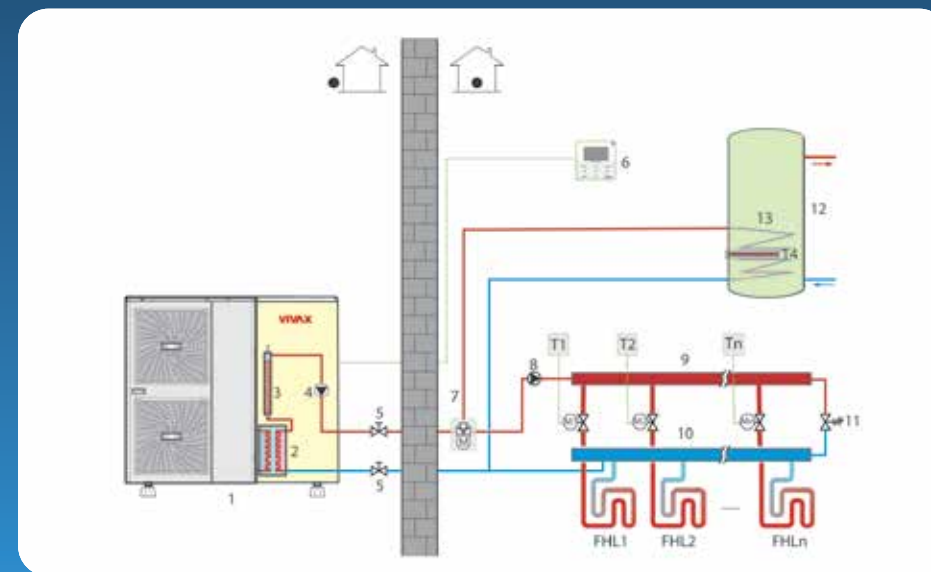

1 Jednostka zewnętrzna

2 Płyty wymiennik ciepła

3 Grzałka elektryczna

4 Wewnętrzna pompa obiegowa

5 Zawór odcinający *

6 Interfejs użytkownika

7 Zawór 3-drogowy *

8 Zewnętrzna pompa obiegowa *

9 Rozdzielacz *

10 Kolektor *

11 Zawór by-pass *

12 Zbiornik ciepłej wody użytkowej *

13 Wężownica wymiennika ciepła

14 Grzałka elektryczna

FHL1...n Pętle ogrzewania podłogowego *

M1...n Zawory z siłownikiem *

T1...n Termostaty pokojowe *

Inwerter prądu stałego | Innowacyjna konstrukcja

Innowacyjna konstrukcja zapewnia mniejszy hałas. Dostępne dwa poziomy trybu cichego.

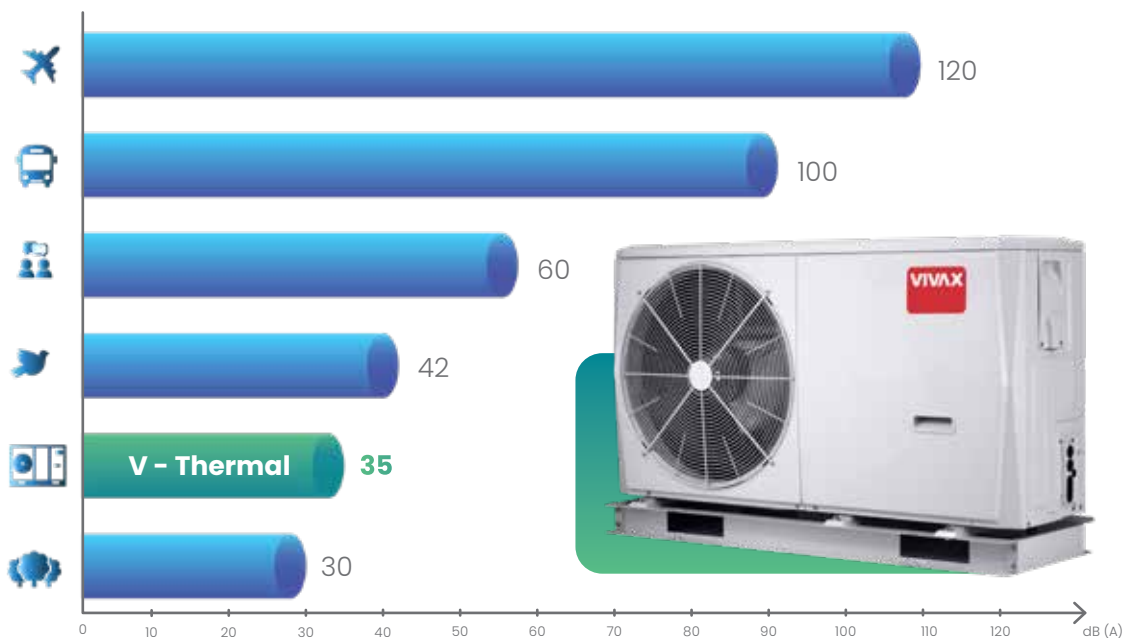

1 | Wklęsła konstrukcja powierzchni ssącej

Zmniejsza rozmiar wiru zrzucającego powietrze z powierzchni łopaty. Poprawia obszar przepływu na powierzchni łopatki.

2 | Konstrukcja wzmacniająca krawędź czołową

Redukcja hałasu o niskiej częstotliwości. Skuteczne zwiększenie wytrzymałości łopatki.

3 | Wcięcia na krawędzi splywu

Zmiana rozkładu ciśnienia na krawędzi splywu łopatki. Zmniejszenie hałasu wirnika.

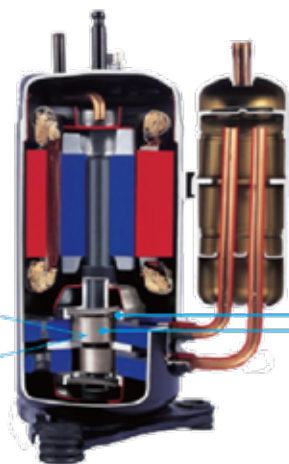
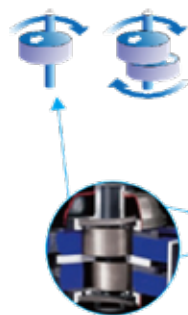
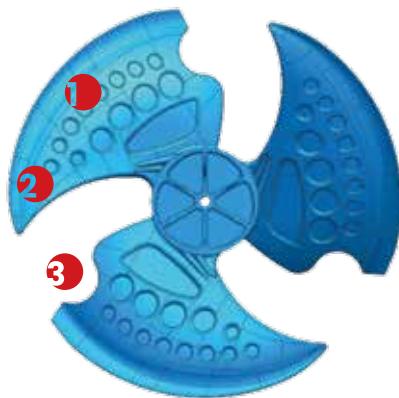

Lepsze wyważenie i bardzo niski poziom drgań

- 2 ciężarki wyważające
- Podwójne krzywki mimośrodowe

Dużo bardziej stabilne części ruchome

- Optymalizacja technologii napędu sprężarki
- Wysoce wytrzymałe łożyska
- Zwarta konstrukcja

1 | DC Inwerter silnik wentylatora

- Certyfikat CE
- Silnik wentylatora z płynną regulacją
- Tryb cichy
- Niskie zużycie energii
- Stopień izolacji E

2 | DC Inwerter silnik kompresora

- Certyfikat CE
- Szeroka częstotliwość pracy
- Podwójna sprężarka rotacyjna
- Wtrysk gorącego gazu
- Zwarta konstrukcja

3 | DC Inwerter pompa wodna *

- Certyfikat CE
- Wysoki stopień sprawności
- Duża głowica pompy
- Stopień izolacji F
- Stopień ochrony IPX4D



* 18,0 ~ 30,0 kW jednostka monoblokowa - pompa wodna ma trzy opcje prędkości, ale jednostki wykorzystują tylko jedną z nich

Specyfikacja

Jednostka zewnętrzna		HPS-22CH65AERI/O1s R32	HPS-28CH84AERI/O1s R32	HPS-34CH100AERI/O1s R32	HPS-41CH120AERI/O3s R32	HPS-48CH140AERI/O3s R32	HPS-53CH155AERI/O3s R32
Zasilanie		220-240 V / 1 Ph / 50 Hz			380-415 V / 3 Ph / 50 Hz		
Sprężarka	Typ	Twin Rotary					
Wentylator zewnętrzny	Typ silnika	Wentylator DC					
	Liczba wentylatorów	1					
Wymiennik ciepła po stronie powietrza	Typ	Wymiennik lamelowy					
Czynnik chłodniczy	Typ (GWP)	R32 (675)					
	Ilość czynnika (kg)	1,50	1,65		1,84		
Poziom mocy akustycznej ¹ (dB)		58	59	60	64	65	68
Wymiary urządzenia - W × G × S (mm)		1008 × 712 × 426			1118 × 865 × 523		
Wymiary opakowania - W × G × S (mm)		1065 × 800 × 485			1180 × 890 × 560		
Waga (brutto / netto) (kg)		64 / 58	88 / 77		125 / 112		
Orurowanie chłodnicze (mm)	Ciecz	6,35			9,52		
	Gaz	15,88			15,88		
Sposób połączenia		Podwójny					
Pomiędzy jednostką wewnętrzną a zewnętrzną (m)	Różnica wysokości	Maks. 20					
	Długość rur	2 - 30					
Dodatkowy czynnik chłodniczy	Dodatkowe napełnienie (g / m)	20	38				
	Maksymalna długość rur bez dodatkowego dolałowania (m)	15					
Zakres temperatury powietrza zewnętrznego	Chłodzenie (°C)	-5 ~ 43					
	Ogrzewanie (°C)	-25 ~ 35					
	CWU (°C)	-25 ~ 43					

Uwagi:

1. Norma testowa: EN12102-1.

Skróty:

CWU: Ciepła woda użytkowa
GWP: Potencjał tworzenia efektu cieplarnianego

Jednostka zewnętrzna		HPS-22CH65AERI/O1s R32	HPS-28CH84AERI/O1s R32	HPS-34CH100AERI/O1s R32	HPS-41CH120AERI/O3s R32	HPS-48CH140AERI/O3s R32	HPS-53CH155AERI/O3s R32
Model Hydroboxu HPS-		42HM65AERI/l/s	84HM100AERI/l/s		120HM155AERI/l/s		
Ogrzewanie ¹	Wydajność (kW)	6,20	8,30	10,0	12,1	14,5	16,0
	Pobór mocy (kW)	1,24	1,60	2,00	2,44	3,09	3,56
	COP	5,00	5,20	5,00	4,95	4,70	4,50
Ogrzewanie ²	Wydajność (kW)	6,35	8,20	10,0	12,3	14,2	16,0
	Pobór mocy (kW)	1,69	2,08	2,63	3,24	3,89	4,44
	COP	3,75	3,95	3,80	3,80	3,65	3,60
Ogrzewanie ³	Wydajność (kW)	6,00	7,50	9,50	12,0	13,8	16,0
	Pobór mocy (kW)	2,00	2,36	3,06	3,87	4,60	5,52
	COP	3,00	3,18	3,10	3,10	3,00	2,90
Chłodzenie ⁴	Wydajność (kW)	6,55	8,40	10,00	12,00	13,50	14,90
	Pobór mocy (kW)	1,34	1,66	2,08	3,00	3,75	4,38
	EER	4,90	5,05	4,80	4,00	3,60	3,40
Chłodzenie ⁵	Wydajność (kW)	7,00	7,40	8,20	11,6	12,7	14,0
	Pobór mocy (kW)	2,33	2,19	2,48	4,22	4,98	5,71
	EER	3,00	3,38	3,30	4,22	2,55	2,45
Sezonowa klasa efektywności energetycznej: ogrzewanie ⁶	Zakres temperatury wody na wylocie 35 °C	A+++					
	Zakres temperatury wody na wylocie 55 °C	A++					

Uwagi:

1. Temperatura zewnętrzna 7 °C, 85 % R.H., EWT 30 °C, LWT 35 °C. **2.** Temperatura zewnętrzna 7 °C, 85 % R.H., EWT 40 °C, LWT 45 °C. **3.** Temperatura zewnętrzna 7 °C, 85 % R.H., EWT 47 °C, LWT 55 °C. **4.** Temperatura zewnętrzna 35 °C DB, EWT 23 °C, LWT 18 °C. **5.** Temperatura zewnętrzna 35 °C DB, EWT 12 °C, LWT 7 °C. **6.** Sezonowa klasa efektywności energetycznej mierzona w przeciętnych warunkach klimatycznych. **7.** Normy i prawodawstwo UE: EN14511; EN14825; EN50564; EN12102; (EU) No 811/2013; (EU) No 813/2013; OJ 2014/C 207/02:2014.

Hydronic box model HB-A		HPS-42HM65AERI/l/s	HPS-84HM100AERI/l/s	HPS-120HM155AERI/l/s
Zasilanie		220-240 V / 1 Ph / 50 Hz		
Poziom mocy akustycznej ¹ (dB)		38	42	43
Wymiary urządzenia - W x G x S (mm)		420 x 790 x 270		
Wymiary opakowania - W x G x S (mm)		525 x 1050 x 360		
Waga (brutto / netto) (kg)		37 / 43		39 / 45
Wymiennik ciepła po stronie wodnej		Płytowy		
Pompa wodna	Maks. wysokość podnoszenia pompy (m)	9		
	Moc (L)	8		
Zbiornik ciśnieniowy (obieg pierwotny)	Ciśnienie doładowania (MPa)	0,3		
	Strona wodna (mm)	R1"		
Sterowanie	Czynnik chłodniczy ciekły (mm)	6,35	9,52	
	Czynnik chłodniczy gaz (mm)	15,88	15,88	
Zawór bezpieczeństwa (MPa)		0,3		
Przełącznik przepływu (m ³ / h)		0,36		0,6
Całkowita objętość wody (L)		5		
Zapasowa nagrzewnica E ²	Montaż standardowy (kW)	-		
	Opcjonalnie (kW)	3 / 9	3 / 9	3 / 9
	Stopnie wydajności	1 / 3	1 / 3	1 / 3
	Zasilanie	3,0 kW	220-240 V / 1 Ph / 50 Hz	
9,0 kW		380-415 V / 3 Ph / 50 Hz		
Zakres temperatury pomieszczenia (°C)		5 ~ 35		
Zakres temperatury wody na wylocie	Chłodzenie (°C)	5 ~ 25		
	Ogrzewanie (°C)	25 ~ 65		
CWU - zbiornik (°C)		30 ~ 60		

Uwagi:

1. Norma testowa: EN12102-1. **2.** Dla trójfazowego typu rezerwowego podgrzewacza elektrycznego, 3,0 / 6,0 kW może być osiągnięte poprzez zmianę przełącznika DIP, gdy skrzynka hydroniczna jest wyposażona w 9,0 kW.

Jednostka zewnętrzna		HPM-22CH65AERis R32-1H3	HPM-28CH84AERis R32-1H3	HPM-34CH100AERis R32-1H9	HPM-41CH120AERis R32-3H9	HPM-48CH140AERis R32-3H9	HPM-53CH155AERis R32-3H9	
Ogrzewanie A7W35	Wydajność (kW)	6.35	8.40	10.0	12.1	14.5	15.9	
	Pobór mocy (kW)	1.28	1.63	2.02	2.44	3.15	3.53	
	COP	4.95	5.15	4.95	4.95	4.60	4.50	
Ogrzewanie A7W45	Wydajność (kW)	6.30	8.10	10.0	12.3	14.1	16.0	
	Pobór mocy (kW)	1.70	2.10	2.67	3.32	3.92	4.57	
	COP	3.70	3.85	3.75	3.70	3.60	3.50	
Ogrzewanie A7W55	Wydajność (kW)	6.00	7.50	9.50	11.9	13.8	16.0	
	Pobór mocy (kW)	2.03	2.36	3.06	3.90	4.68	5.61	
	COP	2.95	3.18	3.10	3.05	2.95	2.85	
Ogrzewanie A2W35	Wydajność (kW)	5.50	7.10	8.20	9.2	11.0	13.0	
	Pobór mocy (kW)	1.41	1.73	2.05	2.36	3.06	3.77	
	COP	3.90	4.10	4.00	3.90	3.60	3.45	
Ogrzewanie A2W45	Wydajność (kW)	5.80	7.40	7.85	10.60	11.50	12.70	
	Pobór mocy (kW)	1.93	2.28	2.45	3.53	4.04	4.46	
	COP	3.00	3.25	3.20	3.00	2.85	2.85	
Ogrzewanie A2W55	Wydajność (kW)	5.65	7.10	8.10	11.30	12.40	13.30	
	Pobór mocy (kW)	2.31	2.73	3.16	4.52	5.06	5.54	
	COP	2.45	2.60	2.56	2.50	2.45	2.40	
Ogrzewanie A-7W35	Wydajność (kW)	6.00	7.00	8.00	10.00	12.00	13.10	
	Pobór mocy (kW)	2.00	2.19	2.62	3.33	4.21	4.85	
	COP	3.00	3.20	3.05	3.00	2.85	2.70	
Ogrzewanie A-7W45	Wydajność (kW)	5.40	6.60	7.35	10.20	11.70	12.80	
	Pobór mocy (kW)	2.25	2.59	2.88	4.25	4.98	5.69	
	COP	2.40	2.55	2.55	2.40	2.35	2.25	
Ogrzewanie A-7W55	Wydajność (kW)	5.15	6.15	6.85	9.80	11.00	12.50	
	Pobór mocy (kW)	2.58	3.00	3.43	4.78	5.37	6.25	
	COP	2.00	2.05	2.00	2.05	2.05	2.00	
Chłodzenie A35W18	Wydajność (kW)	6.50	8.30	9.90	12.00	13.50	14.90	
	Pobór mocy (kW)	1.35	1.64	2.18	3.04	3.75	4.38	
	EER	4.80	5.05	4.55	3.95	3.60	3.40	
Chłodzenie A35W7	Wydajność (kW)	7.00	7.45	8.20	11.5	12.4	14.0	
	Pobór mocy (kW)	2.33	2.22	2.52	4.18	4.96	5.60	
	EER	3.00	3.35	3.25	2.75	2.50	2.50	
Sezonowa klasa efektywności energetycznej: ogrzewanie ⁶	Zakres temp. wody na wylocie 35 °C	ηs	195%	205%	204%	189%	185%	182%
		Klasa	A+++					
	Zakres temp. wody na wylocie 55 °C	ηs	138%		136%	135%	135%	133%
Klasa		A++						
SCOP	Zakres temp. wody na wylocie 35 °C	4.95	5.21	5.19	4.81	4.72	4.62	
	Zakres temp. wody na wylocie 55 °C	3.52	3.36	3.49	3.45	3.47	3.41	
SEER	Zakres temp. wody na wylocie 7 °C	5.34	5.83	5.98	4.86	4.83	4.67	
	Zakres temp. wody na wylocie 18 °C	8.21	8.95	8.78	7.04	6.85	6.71	

*

A: Temperatura zewnętrzna

W: Temperatura wody na wylocie

Uwaga:

Parametry uzyskane wg norm EN14511:2013; EN14825:2013; EN50564:2011; 12102:2011; (EU) No: 811:2013; (EU)No: 813:2013; OJ 2014 / C 207 / 02:2014

Skróty:

MOP: Max. zabezpieczenie nadprądowe

MCA: Min. obciążalność obwodu

Jednostka zewnętrzna		HPM-22CH65AERis R32-1H3	HPM-28CH84AERis R32-1H3	HPM-34CH100AERis R32-1H9	HPM-41CH120AERis R32-3H9	HPM-48CH140AERis R32-3H9	HPM-53CH155AERis R32-3H9	
Zasilanie		220-240 V / 1 Ph / 50 Hz			380-415 V / 3 Ph / 50 Hz			
MOP (A)		18	19	19	14	14	14	
MCA (A)		14	16	17	10	11	12	
Sprężarka	Typ	Twin rotary						
	Bieguny	6	6			6		
	Zakres prędkości (rps)	10 - 120						
	Wydajność (60 rps)	5450	7100			14000		
	Wejście (60 rps)	1735	2230			4380		
	Maks. częstotliwość grzanie (Hz)	96	86	96	78	86	92	
Maks. częstotliwość chłodzenie (Hz)	84	72	78	70	76	80		
Wentylator zewnętrzny	Typ silnika	Wentylator DC						
	Liczba wentylatorów	1						
	Przepływ powietrza (m³ / h)	2770	4030			4060	4650	
Wymiennik ciepła	Ilość rzędów	2,4	2			3		
	Ilość obiegów	7	8			12		
Czynnik chłodniczy	Typ (GWP)	R32 (675)						
	Ilość czynnika (kg)	1,40			1,75			
Typ zaworu		Elektroniczny zawór rozprężny						
Poziom mocy akustycznej	Ogrzewanie A7W35 (dB (A))	58	59	60	65	65	69	
	Maksymalne ogrzewanie (dB (A))	61	61	62	65	65	69	
	Grzanie w trybie cichym 1 (dB (A))	56	57	58	62	62	63	
	Grzanie w trybie cichym 2 (dB (A))	53	55	55	56	56	56	
	Chłodzenie A35W18 (dB (A))	58	60	60	64	64	69	
	Maksymalne chłodzenie (dB (A))	61	61	62	65	65	69	
	Chłodzenie w trybie cichym 1 (dB (A))	57	57	58	62	62	63	
	Chłodzenie w trybie cichym 2 (dB (A))	54	54	54	56	56	56	
Wymiary urządzenia - W × G × S (mm)		1295 × 792 × 429			1385 × 945 × 526			
Wymiary opakowania - W × G × S (mm)		1375 × 945 × 475			1465 × 1120 × 560			
Waga (brutto / netto) (kg)		121 / 89		121 / 148		160 / 188		
Sposób podłączenia		Kielichowy						
Zakres temperatury powietrza zewnętrznego	Chłodzenie (°C)	-5 ~ 43						
	Ogrzewanie (°C)	-25 ~ 35						
	CWU (°C)	-25 ~ 43						
Wymiennik ciepła		Płytkowy						
Pompa wodna	Maks. wysokość podnoszenia (m)	9						
Naczynie zbiorcze	Pojemność (L)	8						
	Ciśnienie (Mpa)	0,3						
Przyłącze wodne (mm)		R1"			R 5 / 4"			
Zawór bezpieczeństwa (MPa)		0,3						
Czujnik przepływu (m³ / h)		0,36			0,6			
Całkowita objętość wody (L)		5						
Dodatkowa grzałka elektryczna	* Opcjonalnie (kW)	3,0	3,0	9,0	9,0	9,0	9,0	
	Stopnie wydajności	1						
	Zasilanie	3,0 kW	220-240 V / 1 Ph / 50 Hz					
		6,0 / 9,0 kW	380-415 V / 3 Ph / 50 Hz					
Zakres temperatury wody na wylocie	Chłodzenie (°C)	5 - 30						
	Ogrzewanie (°C)	12 - 65						
	Zbiornik CWU (°C)	10 - 60						
Zakres nominalnej temperatury wody na powrocie	Tryb chłodzenia (°C)	6 - 35						
	Tryb ogrzewania - CWU (°C)	12 - 59						

VIVAX

Po prostu jakość.

M SAN Grupa d.o.o.

Buzinski prilaz 10
10010 Buzin, Zagreb, Chorwacja
T +385 1 3654 900
E vivax@msan.hr
vivax.com

Eko-Sanit Sp. z o.o. Sp.k.

ul. Piaskowa 23
20-413 Lublin
T +48 81 7441241
E biuro@vivax-polska.pl
vivax-polska.pl



VIVAX PARTNER